

Hyvä asiakas

Kiitos, että olet valinnut tämän ASKO-laaturuokkeen.

Toivomme, että se vastaa odotuksiasi ja täyttää tarpeesi vuosiksi eteenpäin. Pohjoismaisessa muotoilussa yhdistyvät puhtaat linjat, arkipäivän käytännöllisyys ja korkea laatu. Se on kaikkien tuotteidemme tunnusmerkki ja sen ansiosta tuotteitamme arvostetaan kaikkialla maailmassa.

Saat uudesta astianpesukoneestasi parhaan mahdollisen hyödyn, kun luet käyttöohjeen ennen astianpesukoneen käyttöä. Käyttöohjeessa annetaan myös tietoja siitä, miten vähennetään ympäristövaikutuksia.



Käyttöohje

**Astianpesukone
ASKO DWCF55936**

Sisällys

Ohjelmapaneeli	2	Hoito ja puhdistus	13
Turvallisuusohjeet	3	Vianetsintä	15
Ennen ensimmäistä pesukertaa	4	Tekniset tiedot	19
Täytä astianpesukone	5	Asennus	20
Astianpesukoneen käyttö	7	Huolto	24
Asetukset	9	Ohjelmataulukko	25

Ohjelmapaneeli

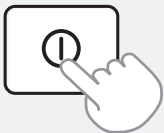

Kone käynnistetään painamalla päävirtakytkintä, kunnes näyttö syttyy.



1. Ohjelmapainike 1*
2. Ohjelmapainike 2*
3. Ohjelmapainike 3*
4. Näyttö
5. Huuhtelukirkasteen merkki (ei toiminnassa, mikäli koneessa on automaattisen annostelujärjestelmä)
6. Suolan symboli
7. Start/Stop (Käynnistys/Pysäytys)

*Valittava ohjelma. (Ohjelmapainikkeiden ohjelmoiminen, ks. Valitse ohjelmat luvussa Asetukset, sivu 9.)

Paneelissa on painikkeet, joiden painaminen vahvistetaan äänisignaalilla (katso luku Asetukset).

HUOM!

- Energian säästämiseksi näyttö siirtyy lepotilaan 60 minuutin kuluttua viimeisestä painikkeen painalluksesta.

Turvallisuusohjeet

Yleistä

- Lue ja säilytä käyttöohje!
- Älä käytä astianpesukonetta mihinkään muuhun kuin tämän käyttöohjeen mukaiseen tarkoitukseen.
- Älä kuormita astianpesukoneen luukkua, korinkannattimia tai astiakoreja muilla kuin pestävillä astioilla.
- Älä jätä luukkua auki, koska se voi aiheuttaa kompastumisvaaran.
- Lisää astianpesukoneen pesuainelokeroon vain joko jauhe- maista tai nestemäistä konetiskiainetta. (Jos koneessa on automaattinen annostelujärjestelmä, astianpesukoneen pesuainelokeroa ei käytetä.)
- Käytä koneessa vain ulkopuoliseen säiliöön lisättävää ammattikäyttöön tarkoitettua astianpesuainetta ja huuhtelukirkastetta, mikäli koneessa on automaattinen annostelujärjestelmä. (Automaattisessa annostelujärjestelmässä käytettävää ammattikäyttöön tarkoitettua astianpesuainetta ei saa käyttää astianpesukoneen pesuainelokerossa. Automaattisessa annostelujärjestelmässä käytettävää ammattikäyttöön tarkoitettua huuhtelukirkastetta ei saa käyttää astianpesukoneen huuhtelukirkastesäiliössä.)
- Noudata tavarantoimittajan antamia ohjeita astianpesuaineiden ja huuhtelukirkasteiden käsittelystä ja säilytyksestä.
- Aseta veitset ja muut terävät esineet koneeseen niin, ettei niistä aiheudu vaaraa ihmisille tai koneelle.
- Astianpesukoneen sisäpuoli kuumenee voimakkaasti ohjelman aikana. Ole varovainen, kun avaat luukun. Anna tiskierän jäähtyä, ennen kuin otat sen ulos.
- Älä kosketa astianpesukoneen pohjalla oleviin lämpövastuksiin, ne ovat hyvin kuumia pesuohjelman aikana ja heti sen jälkeen.
- Tätä konetta voivat käyttää 8 vuotta täyttäneet lapset ja henkilöt, joilla on fyysisiä, psyykkisiä tai aistimellisiä rajoitteita tai vähän kokemusta ja tietoa koneesta. Näiden henkilöiden toimintaa koneen parissa on kuitenkin valvottava tai heidät on perehdytettävä koneen käyttämiseen niin, että he ymmärtävät siihen liittyvät vaaratekijät. Lapset eivät saa suorittaa koneen puhdistustöitä ilman valvontaa.
- Lapsia on valvottava, jotta he eivät leiki koneella.
- Vaurioituneen liitäntäjohdon saa vaihtaa vain valtuutettu asentaja.
- Tämä astianpesukone on tarkoitettu kotitalouskäyttöön tai vastaaviin kuten:
 - henkilökunnan keittiöt myymälöissä, toimistoissa tai muissa työympäristöissä.
 - maatilat.
 - hotellien, motellien ja muun tyyppisten majoitusliikkeiden huoneet.
 - bed & breakfast -hotellit.

Astianpesukone soveltuu käyttöön myös ammattikeittiöissä, kuten ravintoloissa, kahviloissa/bistroissa, baareissa, B&B-majoitusyrityksissä, leirintäalueilla ja pienvenesatamissa.

- Älä laita koneeseen astioita, joissa on liuotinjämiä. Ne voivat aiheuttaa räjähdysvaaran. Astianpesukoneessa ei myöskään saa pestä astioita, joissa on tuhkua, vahaa tai voiteluaineita.
- Korjauksissa ja kunnostustoimenpiteissä tulee käyttää alkupe- räisiä varaosia.

VAROITUS!

Kiinteistön pääkatkaisijan on oltava suljettuna tai pistorasian jännitteetön, kun konetta puhdistetaan tai huolletaan tai kun sen osia vaihdetaan.

Asennus

Lue asennusta koskevat turvallisuusohjeet. Katso luku Asennus.

Lasten turvallisuus

- Sulje aina luukku ja käynnistä ohjelma heti, kun olet lisännyt pesuaineen.
- Pidä lapset kaukana astianpesukoneesta, kun sen luukku on auki. Koneessa voi olla pesuainejäämiä!
- Älä anna lasten käyttää astianpesukonetta tai leikkiä sillä. Ole erityisen tarkkaavainen silloin, kun koneen luukku on auki.

VAROITUS!

Huolehdi lasten turvallisuudesta - konepesuaine on syövyttävää! Noudata tavarantoimittajan antamia ohjeita astianpesuaineiden ja huuhtelukirkasteiden käsittelystä ja säilytyksestä.

Säilytä pesu- ja huuhteluaineet lasten ulottumattomissa! Jos joku vahingossa nielee konepesuainetta, juota hänelle heti yhdestä kahteen lasillista maitoa tai vettä. Älä yritä oksennuttaa. Ota yhteys lääkäriin! Jos konepesuainetta joutuu silmiin, huuhtele silmiä runsaalla vedellä vähintään 15 minuuttia.

Lapsilukon käyttöönotto (näppäinlukko)

Lapsia voidaan estää käynnistämästä konetta ottamalla käyttöön lapsilukko (näppäinlukko), ks. luku Asetukset sivulla 9.

Talvisäilytys/kuljetus

- Säilytä kone tilassa, jossa lämpötila ei pääse laskemaan pakkasen puolelle.
- Vältä pitkiä kuljetusmatkoja pakkasella.
- Astianpesukone on kuljetettava pystyasennossa.

Ylitulvimissuoja

Ylitäyttösuoja käynnistää poistopumpun ja sammuttaa mahdollisesti käynnissä olevan ohjelman, jos vedenpinnan korkeus koneessa ylittää normaalitason. Jos suoja laukeaa, sulje vesihana ja ota yhteys huoltoon.

Puhdistus

Käytä luukun reunan puhdistukseen vain kevyesti kostutettua puhdistusliinaa. Älä ruiskuta suihkepullolla! Vesi voi tunkeutua lukkoon ja päästä kosketuksiin sähköosien kanssa.

Pakkaus

Lajittele pakkausmateriaalit jätehuoltomääräyksiä noudattaen.

Käytöstä poisto

Koneen valmistuksessa käytetyt kierrätettävät materiaalit on merkitty.

Kun kone poistetaan käytöstä, se on heti tehtävä toimimattomaksi. Irrota kone sähköverkosta ja katkaise virtajohto mahdollisimman lyhyeksi.

Kysy paikallisilta jätehuoltoviranomaisilta, mihin käytetyt kodinkoneet toimitetaan kierrätettäväksi asianmukaisesti.

Ennen ensimmäistä pesukertaa

Automaattinen annostelujärjestelmä

Astianpesukone voidaan liittää automaattiseen annostelujärjestelmään, joka lisää koneeseen ammattikäyttöön tarkoitettua astianpesuainetta ja huuhtelukirkasteita. Järjestelmä yksinkertaistaa päivittäistä pesua ja vähentää aineiden yliannostusvaaraa.

Automaattisen annostelujärjestelmän kytkeminen ja käyttöönotto on kuvattu luvussa Asennus sivulla 20 ja luvussa Asetukset sivulla 9.

Automaattiseen annostelujärjestelmään kuuluvat ulkoiset astianpesuaine- ja huuhtelukirkastesäiliöt kannattaa täyttää ammattikäyttöön tarkoitetuilla tuotteilla hyvissä ajoin, jotta järjestelmään ei jää ilmaa. Jos vesi on kovaa (veden kalkkipitoisuus on suuri), suosittelemme happaman huuhtelukirkasteen käyttämistä.

VAROITUS!

Huomioi ammattikäyttöön tarkoitettuihin astianpesuaineisiin ja huuhtelukirkasteisiin liittyvät vaarat. Niiden käsittelyn aikana on käytettävä suojakäsineitä ja suojalaseja.

Noudata tavarantoimittajan antamia ohjeita astianpesuaineiden ja huuhtelukirkasteiden käsittelystä ja säilytyksestä.

Tarkasta veden kovuus

Hyvän tiskaustuloksen varmistamiseksi astianpesukone tarvitsee pehmeää vettä (vähän kalkkia sisältävä vesi). Kova vesi aiheuttaa sen, että astioihin ja astianpesukoneeseen jää valkoisia kerrostumia.

Veden kovuus ilmaistaan saksalaisella asteikolla (°dH) tai ranskalaisella asteikolla (°fH).

Vettä on pehmentävä, jos tuloveden kovuus on yli 6°dH (9°fH). Se tapahtuu automaattisesti sisäänrakennetulla vedenpehmentimellä. Jotta vedenpehmentin toimisi optimaalisesti, sen asetus on säädettävä veden kovuuden mukaiseksi. Kun olet asettanut vedenpehmentimen, annostelet pesuaine ja huuhtelukirkaste ikään kuin vesi olisi pehmeää.

Selvitä veden kovuus paikalliselta vesilaitokselta.

Merkitse veden kovuus muistiin: _____

Saksalaiset kovuusasteet	Ranskalaiset kovuusasteet	Suosittelu asetus
0-3°dH	0-5°fH	0
4-5°dH	6-9°fH	1
6-8°dH	10-14°fH	2
9-11°dH	15-20°fH	3
12-14°dH	21-25°fH	4
15-19°dH	26-34°fH	5
20-24°dH	35-43°fH	6
25-29°dH	44-52°fH	7
30-39°dH	53-70°fH	8
40°dH	71°fH	9

Jos veden kovuus on yli 20°dH (36°fH), suosittelemme ulkoisen vedenpehmentimen liittämistä.

VAROITUS!

Kova vesi aiheuttaa valkoisia kerrostumia astioihin ja astianpesukoneeseen. Siksi on tärkeää valita vedenpehmentimen oikea asetus!

Älä koskaan käytä astianpesukonetta tyhjällä suolasäiliöllä, jos tuloveden kovuus on yli 6°dH (9°fH).

Vedenpehmentimen asettaminen

Vedenpehmentimen asettaminen on kuvattu luvussa Asetukset sivulla 9. Muista täyttää suolasäiliö vedenpehmentimen asettamisen jälkeen.

Oletusasetus: 6

Lisää suola

Ennen kuin käytät konetta vedenpehmentimen kanssa, suolasäiliöön on lisättävä suolaa. Käytä karkeaa suolaa tai astianpesukoneisiin tarkoitettua erikoissuolaa.

VAROITUS!

Lisää suola juuri ennen astioiden pesua. Ruostevaurioiden välttämiseksi astianpesukone pitää huuhdella heti täytön jälkeen.

Älä kaada konepesuainetta suolasäiliöön. Se aiheuttaa pehmentimen tuhoutumisen!

Tee näin ensimmäisellä kerralla:

- Kierrä kansi auki kuvan mukaisesti.
- Aseta astianpesukoneen mukana toimitettu suppilo säiliön täyttöaukkoon. Kaada ensin säiliöön noin 1 l vettä.
- Täytä sen jälkeen säiliö suolalla (enintään 1,5 kg).
- Pyyhi ylimääräinen suola pois niin, että kannen saa kierrettyä kunnolla kiinni.
- Käynnistä pesuohjelma niin, että koneeseen mahdollisesti jäänyt suola huuhtoutuu pois.

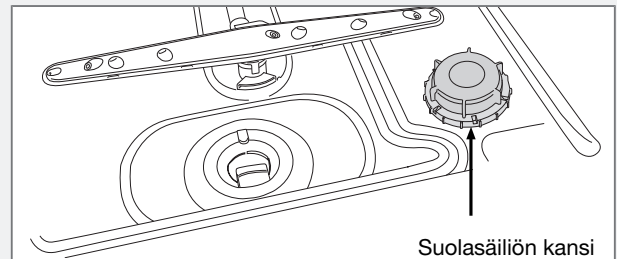

Suolan täyttötarpeen ilmaisin

Kun suola loppuu, näyttöön syttyy yllä oleva symboli.

Kun suola loppuu, avaa kansi ja täytä säiliö suolalla. Vettä tarvitaan vain ensimmäisellä täyttökerralla! Pyyhi puhtaaksi ja kierrä kansi kiinni. Käynnistä pesuohjelma niin, että koneeseen mahdollisesti jäänyt suola huuhtoutuu pois.

HUOM!

Täytön jälkeen saattaa kestää jonkin aikaa, ennen kuin symboli sammuu.

Täytä astianpesukone

Lisää huuhtelu- ja kirkasteainetta

Lisää huuhtelukirkastetta koneen säiliöön, mikäli konetta ei ole liitetty ammattikäyttöön tarkoitettua huuhtelukirkastetta annosteluvälineeseen automaattijärjestelmään.

Huuhtelukirkasteen käyttäminen nopeuttaa astioiden kuivumista ja parantaa pesutulosta. Myös pesutulos on parempi, sillä astiat ovat kirkkaita ja tahrattomia. Jos vesi on kovaa (veden kalkkipitoisuus on suuri), suosittelemme happaman huuhtelukirkasteen käyttämistä.

1. Avaa huuhtelukirkastesäiliön kansi.
2. Lisää varovasti huuhtelukirkastetta. Täytä vain niin paljon huuhtelukirkastetta, että nestepinta on **max**-tasolla.
3. Pyyhi mahdollinen huuhtelukirkaste säiliön ympäriltä.
4. Sulje kansi kunnolla.

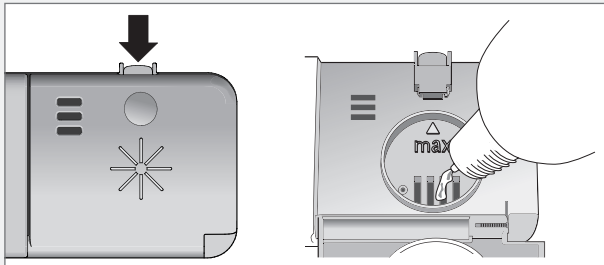

HUOM!

Automaattisessa annostelujärjestelmässä käytettävää ammattikäyttöön tarkoitettua huuhtelukirkastetta ei saa käyttää astianpesukoneen huuhtelukirkastesäiliössä.



Huuhtelukirkasteen täyttötarpeen ilmaisim

Kun astianpesukoneen huuhteluaine- ja kirkastesäiliö tyhjentyy, näyttöön syttyy yllä oleva symboli.

HUOM!

Täytön jälkeen saattaa kestää jonkin aikaa, ennen kuin symboli sammuu.

Aseta huuhtelukirkasteen annostus

Luvussa Asetukset kuvataan, miten huuhtelukirkasteen annostus asetetaan. Huuhtelukirkasteen asetus voi olla joko Päälle tai Pois.

Ota huuhtelukirkasteen annostus käyttöön:

- Jos astioissa on vesitahroja.
- Astioihin jää läikkiä tai kalvo.

Ota huuhtelukirkasteen annostelu pois käytöstä:

- Jos astioissa on valkoinen/sininen tahmea kalvo.
- Jos astioissa on raitoja.
- Astioihin jää vaahtoa. Jos vesi on erittäin pehmeää, huuhtelukirkastetta voi laimentaa lisäämällä puolet vettä.

Herkästi vahingoittuvat astiat

Kaikki astiat ja ruokailuvälineet eivät kestä konepesua. Tähän voivat vaikuttaa monet tekijät. Tietyt materiaalit eivät kestä kuumuutta, ja toiset taas eivät siedä konepesuainetta.

Herkästi vahingoittuvat koristeet

Posliinia, jonka koristeet on tehty lasituksen pinnalle (tuntuu kosketettaessa karhealta), ei pidä pestä astianpesukoneessa.

Kristalli/lasi

Aseta astiat niin, etteivät ne kolhi toisiaan. Käytä lyhyttä ohjelmaa, jossa on alin mahdollinen pesulämpötila. Antiikkiastioita ja muita herkästi vahingoittuvia esineitä ei pidä pestä astianpesukoneessa.

Jos lasia pestään koneella korkeissa lämpötiloissa, niihin voi ajan mittaan kehittyä harmaa pinta, jota ei saa pois. Pese hienot lasit alhaisessa lämpötilassa pienellä pesuainemäärällä.

Hopea

Ruostumattomasta teräksestä valmistetut ja hopeiset esineet eivät saa koskettaa toisiaan, koska hopea voi tällöin värjäytyä.

Liimatuilla kahvoilla varustetut ruokailuvälineet

Eräät liimatyypit eivät kestä konepesua. Kahvat voivat tällöin irrota.

Puu

Puuesineitä saa pestä koneellisesti vain, jos niissä on konepesua koskeva merkintä.

Alumiini

Alumiini voi tummentua konepesussa. Hyvälaatuiset alumiinikatilat voidaan kuitenkin pestä koneellisesti, vaikka niiden kiilto saattaa hieman kärsiä tästä.

Muoviastiat

Vältä pesemästä muoviasiatioita, jotka eivät kestä korkeita lämpötiloja.

Astiakorit ja korinkannattimet

Astianpesukoneessa on paikat kahdelle muoviselle astiakorille, joiden vakio koko on 500 x 500 mm. Astiakorit sijoitetaan astianpesukoneen mukaan säädettyihin korinkannattimiin.

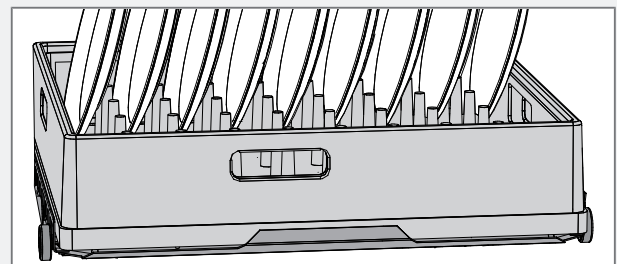

HUOM!

Tarkasta, että muoviset astiakorit asettuvat korinkannattimien reunojen sisäpuolelle.

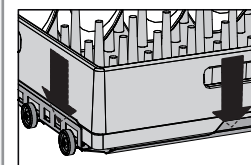

Ylempi korinkannatin

Aseta astiat muoviseen astiakoriin likaiset pinnat sisään- ja alaspäin suunnattuna. Astiakori sijoitetaan astianpesukoneen ylempään korinkannattimeen.

Varmista, että suihkuvarret pääsevät pyörimään vapaasti.

Ylempi korinkannatin on asennettu tehtaalla alimpaan asentoon, mutta sitä voidaan siirtää ylöspäin, mikäli alakoriin tarvitaan enemmän tilaa suurien astioiden pesua varten.

Ylemmän korinkannattimen nostaminen

1. Vedä korinkannatin ulos. (Nosta mahdollinen muovinen astiakori pois.)
2. Käännä korinpysäytin ulospäin ao. kiskon suuntaisesti.
3. Ota korinkannattimesta kiinni molemmin käsin, vedä se ulos ja siirrä se ylempään kohtaan.
4. Vedä ylemmän suihkuvarren huuhteluputkiliitäntä yläasentoon.

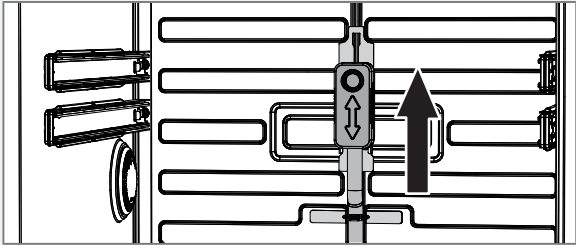

5. Käännä korinpysäytin takaisin ao. kiskon suuntaisesti.

HUOM!

Tarkasta, että huuhteluputken liitäntä on yhdistetty yläsuihkuvarreen.

Ylemmän korinkannattimen laskeminen

1. Vedä korinkannatin ulos. (Nosta mahdollinen muovinen astiakori pois.)
2. Käännä korinpysäytin ulospäin ao. kiskon suuntaisesti.
3. Ota korinkannattimesta kiinni molemmin käsin, vedä se ulos ja siirrä se alempaan kohtaan.
4. Paina ylemmän suihkuvarren huuhteluputkiliitäntä ala-asentoon.

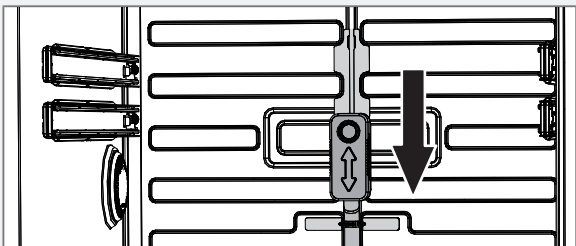

5. Käännä korinpysäytin takaisin ao. kiskon suuntaisesti.

HUOM!

Tarkasta, että huuhteluputken liitäntä on yhdistetty yläsuihkuvarreen.

Alempi korinkannatin

Aseta astiat muoviseen astiakoriin likaiset pinnat sisään- ja alaspäin suunnattuna. Astiakori sijoitetaan astianpesukoneen alempaan korinkannattimeen. Varmista, että suihkuvarret pääsevät pyörimään vapaasti.

Ruokailuvälineet

Käytä koneen omia ruokailuvälinekoreja. Aseta ruokailuvälineet koriin kahva alaspäin (ei koske teräviä veitsiä) ja mahdollisimman väljästi. Varmista, että lusikoiden pesät eivät ole sisäkkäin. Ruokailuvälineitä voi laittaa myös lappeelleen astiakoriin.

VAROITUS!

Veitset ja muut terävät esineet on asetettava ruokailuvälinekoriin kärki alaspäin tai lappeelleen muihin koreihin.

HUOM!

Älä laita eri materiaaleista, kuten hopeasta ja ruostumattomasta teräksestä valmistettuja ruokailuvälineitä samaan lokeroon (voi aiheuttaa läikkiä).

HUOM!

Varmista, että suihkuvarret pääsevät pyörimään vapaasti.

Astianpesukoneen käyttö

Automaattinen annostelujärjestelmä

Astianpesukone voidaan liittää automaattiseen annostelujärjestelmään, joka lisää koneeseen ammattikäyttöön tarkoitettua astianpesuainetta ja huuhtelukirkasteen. Järjestelmä yksinkertaistaa päivittäistä pesua ja vähentää aineiden yliannostusvaaraa.

Automaattisen annostelujärjestelmän kytkeminen ja käyttöönotto on kuvattu luvussa Asennus sivulla 20 ja luvussa Asetukset sivulla 9.

Automaattiseen annostelujärjestelmään kuuluvat ulkoiset astianpesuaine- ja huuhtelukirkastesäiliöt kannattaa täyttää ammattikäyttöön tarkoitetuilla tuotteilla hyvissä ajoin, jotta järjestelmään ei jää ilmaa.

VAROITUS!

Huomioi ammattikäyttöön tarkoitettuihin astianpesuaineisiin ja huuhtelukirkasteisiin liittyvät vaarat. Niiden käsittelyn aikana on käytettävä suojakäsineitä ja suojalaseja.

Noudata tavarantoimittajan antamia ohjeita astianpesuaineiden ja huuhtelukirkasteiden käsittelystä ja säilytyksestä.

HUOM!

Jos astianpesukoneeseen on kytketty automaattinen annostelujärjestelmä, koneessa ei saa käyttää jauhemaisia tai nestemäisiä astianpesuaineita.

Annostele astianpesuaine

Annostele astianpesuainetta pesuainelokeroon, mikäli konetta ei ole liitetty ammattikäyttöön tarkoitettua astianpesuainetta annostelevaan automaattijärjestelmään.

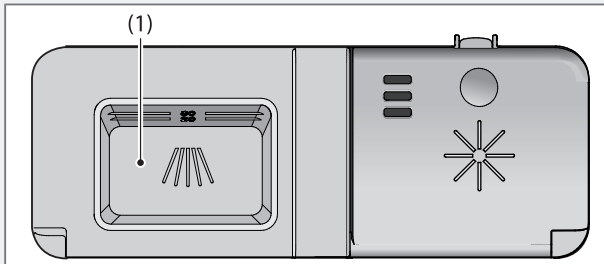

1. Pesuainelokero

Pesuaine on annosteltava veden kovuuden mukaan.

Noudata pesuainepakkauksen annosteluohjeita. Koska koneesasi on vedenpehmentin, annostele pesuaine ja huuhtelukirkaste ikään kuin vesi olisi pehmeää.

Pesuaineen yliannostus voi heikentää pesutulosta ja lisää ympäristön kuormitusta.

Kaada pesuaine pesuainelokeroon. Käänny pesuainevalmistajan puoleen, jos sinulla on kysyttävää pesuaineesta.

VAROITUS!

Huolehdi lasten turvallisuudesta - konepesuaine on syövyttävää!

HUOM!

Lisää astianpesukoneen pesuainelokeroon vain joko jauhemaisia tai nestemäisiä konetiskiainetta. Konetiskitablettien käyttöä ei suositella. Tavallista astianpesuainetta ei voi käyttää, koska vaahtonmuodostus haittaa koneen toimintaa.

Automaattisessa annostelujärjestelmässä käytettävää ammattikäyttöön tarkoitettua astianpesuainetta ei saa käyttää astianpesukoneen pesuainelokerossa.

Runsasentsyminen astianpesuaine

Jos astianpesukoneessa käytetään runsasentsymistä astianpesuainetta, suosittelemme ohjelmaa, jossa varsinainen pesu tapahtuu matalassa lämpötilassa ja loppuhuuhtelu korkeassa lämpötilassa. Ohjelma A, Ohjelma B ja Ohjelma C voidaan säätää käytön erityistarpeiden mukaan. Laadi ohjelma, joka sisältää esipesun, pitkän varsinaisen pesuohjelman matalassa lämpötilassa (40 °C) sekä korkeassa lämpötilassa tapahtuvan loppuhuuhtelun (60 °C tai 70 °C). Ks. "Luo ohjelma" luvusta Asetukset, sivu 9.

Päävirtakytkin

Paina päävirtakytkintä, kunnes näyttö syttyy. Näytössä näkyy viesti "Vapauta avaamalla". Aktivoi paneeli avaamalla luukku.

Valitse ohjelma

Paina ohjelmapainiketta 1, 2 tai 3. (Ohjelmapainikkeiden ohjelmointi, ks. Valitse ohjelmat luvussa Asetukset, sivu 9.)

Pikapesu

Lyhyt ohjelma kevyesti likaantuneille/huuhdelluille astioille, kuten lasille ja kahvikupeille.

Pikapesu yleis

Lyhyt ohjelma huuhdelluille astioille. (Astioissa ei ole kuivuneita ruokajäämiä.)

Yleis

Normaali ohjelma normaalisti likaantuneille/kaavituille astioille. (Astioissa ei ole kuivuneita ruokajäämiä.)

Yleis Plus ¹⁾

Tehokas ohjelma erittäin likaisille astioille, joissa on kevyesti kuivuneita ruokajäämiä. (Ei kiinnipalanutta ruokaa, esim. gratiinivuokaa.)

Teho ¹⁾

Vahvahoito ohjelma voimakkaasti likaantuneille astioille.

Viinilasi

Hellävarainen ohjelma aroille astioille, esim. hienoille lasille.

Olutlasi

Eryteisesti vahvoille olutlaseille suunniteltu ohjelma. Loppuhuuhtelussa ei käytetä huuhtelukirkastetta. Loppuhuuhtelu tehdään automaattisesti kylmällä vedellä, mikäli se on koneeseen liitetty.

Huuhtelu

Ohjelma tiskin huuhteluun.

Tyhjennys

Ohjelma veden poistamiseen, esimerkiksi ohjelman keskeytymisen jälkeen.

Ohjelma A / Ohjelma B / Ohjelma C ¹⁾

Erytistarpeiden mukaan asetettava ohjelma. Ks. "Luo ohjelma" luvusta Asetukset, sivu 9.

¹⁾ Koneessa on oltava automaattinen pesuaineenannostelujärjestelmä, jotta esipesun ja varsinaisen pesun sisältävä ohjelma toimisi optimaalisesti (muussa tapauksessa ohjelman esipesuvaihe otetaan pois käytöstä). Automaattisen annostelujärjestelmän kytkeminen ja käyttöönotto on kuvattu luvussa Asennus sivulla 20 ja luvussa Asetukset sivulla 9.

Astianpesukoneen käynnistäminen

Paina Start/Stop-painiketta, kunnes näytössä lukee "Ohjelma käynnistynyt". Tämä ilmaisee, että astianpesukone voidaan käynnistää. Sulje luukku huolellisesti, sillä muuten kone ei käynnisty.

HUOM!

Ellei konetta käynnistetä 2 minuutin sisällä viimeisestä painikkeen painalluksesta, näytössä näytetään viimeinen käytetty ohjelma.

Näytön tiedot

Näytössä näkyvät tiedot Näytä jälj. oleva aika, Näytä lämpötila ja/tai Näytä pesuvaihe. Näytettävät tiedot voi valita itse. Ks. "Käyttötiedot" luvusta Asetukset, sivu 9.

Näytä aika

Kun olet valinnut ohjelman, näyttöön ilmestyy ohjelman kesto edellisellä pesukerralla. Kun käynnistät koneen, näyttöön ilmestyy jäljellä oleva ohjelma-aika.

Aika voi vaihdella jonkin verran pesukerrasta toiseen tuloveden lämpötilan, astioiden määrän, ympäristön lämpötilan yms. mukaan.

Ohjelman edetessä laskuri laskee aikaa ohjelman loppuun ja jäljellä oleva aika näkyy näytössä. Jäljellä oleva aika näytetään muodossa 1:15, mikä tarkoittaa, että ohjelmasta on jäljellä 1 tunti ja 15 minuuttia.

HUOM!

Jäljellä olevan ajan näyttö saattaa ensimmäisellä käyttökerralla olla kullakin ohjelmalla hieman harhaanjohtava, koska kone arvioi ajan. Kyseisen ohjelman toisella ajokerralla kone lähtee ajasta, jonka ohjelman suorittaminen kesti edellisellä kerralla.

Näytä lämpötila

Näytössä näkyy pesuveden senhetkinen lämpötila.

Näytä pesuvaihe

Näytössä näkyy käynnissä oleva pesuohjelman vaihe.

Jos haluat keskeyttää tai vaihtaa ohjelman

Ohjelman keskeyttämiseen pitää aina olla erittäin hyvä syy.

Avaa luukku ja paina Start/Stop-painiketta kolmen sekunnin ajan, jos haluat vaihtaa ohjelmaa astianpesukoneen käynnistyksen jälkeen. Lisää uusi pesuaineannos (tapahtuu automaattisesti, jos koneessa on automaattinen annostelujärjestelmä). Valitse sen jälkeen uusi ohjelma, paina Start/Stop ja sulje luukku.

VAROITUS!

Palovammojen vaara, jos astianpesukoneen luukku avataan ohjelman ollessa käynnissä. Huomaa, että astianpesukoneen sisäpuoli kuumenee voimakkaasti erityisesti loppuhuuhdelun aikana.

Jos astianpesukone pysäytetään päävirtakytkimestä tai sähkökatkoksen yhteydessä

Jos ohjelma ei ole ehtinyt päättyä, keskeytynyt ohjelma jatkuu, kun virta jälleen kytkeytyy.

Pesuohjelman päätyttyä

Ohjelman päätyttyä näytössä näkyy "END".

Ohjelman päätyminen ilmoitetaan myös äänisignaalilla. Luvussa Asetukset selostetaan miten voit muuttaa tätä toimintoa.

Astianpesukone sammuu automaattisesti 60 minuutin kuluttua ohjelman päättymisestä. Sulje vesihana, kun astianpesukonetta ei ole tarkoitus käyttää pitkään aikaan.

VAROITUS!

Astianpesukoneen sisäpuoli kuumenee voimakkaasti ohjelman aikana. Ole varovainen, kun avaat luukun. Anna korien jäähtyä, ennen kuin otat ne ulos.

Älä kosketa astianpesukoneen pohjalla oleviin lämpövastuksiin, ne ovat hyvin kuumia pesuohjelman aikana ja heti sen jälkeen.

Asetukset



Toimintovalikon avaaminen:

	Painallus	Kuvaus
1.		Sammuta kone. Avaa luukku. Paina päävirtakytkintä, kunnes näyttö syttyy.
2.	 	20 sekunnin kuluessa; - paina ohjelmapainiketta 2, 5 viisi kertaa. - paina ohjelmapainiketta 3, 5 kertaa.
3.		Näytössä näkyy Käyttövalikko. Vahvista valinta painamalla painiketta Start/Stop. (Poistu valikosta painamalla painiketta PROG, kunnes näytössä näkyy Poistu?. Vahvista valinta painamalla painiketta Start/Stop.

Navigointi Toimintovalikossa:

	Painallus	Kuvaus
		Asetuksia selataan ohjelmapainikkeella 1.
		Start/Stop-painikkeen painaminen tallentaa asetuksen ja tuo esiin seuraavan valikonäytön. (Poistu valikosta painamalla painiketta PROG, kunnes näytössä näkyy Poistu?. Vahvista valinta painamalla painiketta Start/Stop.

VINKKI!

Mahdollisten tulevien huoltotoimenpiteiden vuoksi toimintovalikossa valitut asetukset kannattaa painaa mieleen.

Toimintovalikossa voidaan tehdä seuraavat asetukset:

Asetukset	Vaihtoehto	
1. Kieli	English/Svenska/Dansk/Norsk/ Suomi/Français/Deutsch/Italiano/ Español/Nederlands/Русский	Voit valita näytön kielen.
2. Lämpöt. viim. ohj. aik		Näytössä näkyy pesuveden korkein lämpötila viimeksi ajatussa ohjelmassa.
3. Autom. annostelujärjest	Pesuaineen annostelu	Poista ilma automaattisesta annostelujärjestelmästä aktivoimalla Pesuaineen annostelu ja Huuhtelukirkasteen annostelu.
	Huuhtelukirkasteen annostelu	
	Pesuaine: Päälle/Pois	Aktivoi Pesuaine, jos koneessa on automaattinen annostelujärjestelmä. <i>Pesuainetta annostellaan 30 sekunnin ajan varsinaisen pesuohjelman aikana.</i>
	Huutelukirkaste: Päälle/Pois	Aktivoi Huutelukirkaste, jos koneessa on automaattinen annostelujärjestelmä. <i>Huuhtelukirkastetta annostellaan 30 sekunnin ajan loppuhuuhdelun aikana.</i>
	Huuhtelupaine: Korkea/Normaali	Valitse Korkea vain, mikäli koneessa on automaattinen annostelujärjestelmä.
4. Lapsilukko	Lapsilukko: Päälle/Pois	Lapsia voidaan estää käynnistämästä konetta aktivoimalla lapsilukko (näppäinlukko).  Lapsilukko voidaan ottaa tilapäisesti pois käytöstä ja taas käyttöön painamalla merkin yläpuolella olevaa painiketta 5 sekunnin ajan. (Lapsilukko aktivoituu tämän jälkeen automaattisesti 2 minuutin kuluttua.)
5. Lämpötilayksikkö	Celsius/Fahrenheit	Lämpötila voidaan näyttää °C tai °F-asteina.
6. Käyttötiedot	Näytä jälj. oleva aika: Päälle/Pois	Valitse tiedot, jotka näkyvät luukun näytöllä pesuohjelman aikana. (Jos kaikkiin kohtiin valitaan Pois, näytössä näkyy jäljellä oleva aika.)
	Näytä lämpötila: Päälle/Pois	
	Näytä pesuvaihe: Päälle/Pois	
7. Äänimerkin voim.	Pois/Hilj./Norm./Voim.	Astianpesukone ilmoittaa äänimerkillä, kun ohjelma on valmis tai kun on ilmennyt vika.
8. Näppäinäänet	Pois/Hilj./Norm./Voim.	Ääni vahvistaa painikkeen painamisen.
9. LCD kontrasti	LCD kontrasti: 1/2/3/4	Näytön kontrastin säätäminen.
10. Huuhtelukirkaste	Huutelukirkaste: Päälle/Pois	Huuhtelukirkasteen annostuksen säätäminen. (Aktiivinen vain, mikäli huuhtelukirkasteen Autom. annostelujärjest-asetukseksi on valittu Pois.)

Asetukset	Vaihtoehto																																		
11. Veden kovuus	Veden kovuus: 0-9	Vedenpehmentimen asetus. Valitse asetus tuloveden kovuuden mukaan. On tärkeää, että asetus on oikein!																																	
		<table border="1"> <thead> <tr> <th>Saksalaiset kovuusasteet</th> <th>Ranskalaiset kovuusasteet</th> <th>Suosittelut asetus</th> </tr> </thead> <tbody> <tr> <td>0-3°dH</td> <td>0-5°fH</td> <td>0</td> </tr> <tr> <td>4-5°dH</td> <td>6-9°fH</td> <td>1</td> </tr> <tr> <td>6-8°dH</td> <td>10-14°fH</td> <td>2</td> </tr> <tr> <td>9-11°dH</td> <td>15-20°fH</td> <td>3</td> </tr> <tr> <td>12-14°dH</td> <td>21-25°fH</td> <td>4</td> </tr> <tr> <td>15-19°dH</td> <td>26-34°fH</td> <td>5</td> </tr> <tr> <td>20-24°dH</td> <td>35-43°fH</td> <td>6</td> </tr> <tr> <td>25-29°dH</td> <td>44-52°fH</td> <td>7</td> </tr> <tr> <td>30-39°dH</td> <td>53-70°fH</td> <td>8</td> </tr> <tr> <td>40°dH</td> <td>71°fH</td> <td>9</td> </tr> </tbody> </table>	Saksalaiset kovuusasteet	Ranskalaiset kovuusasteet	Suosittelut asetus	0-3°dH	0-5°fH	0	4-5°dH	6-9°fH	1	6-8°dH	10-14°fH	2	9-11°dH	15-20°fH	3	12-14°dH	21-25°fH	4	15-19°dH	26-34°fH	5	20-24°dH	35-43°fH	6	25-29°dH	44-52°fH	7	30-39°dH	53-70°fH	8	40°dH	71°fH	9
		Saksalaiset kovuusasteet	Ranskalaiset kovuusasteet	Suosittelut asetus																															
		0-3°dH	0-5°fH	0																															
		4-5°dH	6-9°fH	1																															
		6-8°dH	10-14°fH	2																															
		9-11°dH	15-20°fH	3																															
		12-14°dH	21-25°fH	4																															
		15-19°dH	26-34°fH	5																															
		20-24°dH	35-43°fH	6																															
25-29°dH	44-52°fH	7																																	
30-39°dH	53-70°fH	8																																	
40°dH	71°fH	9																																	
		<i>Vedenpehmentimen suuri asetusarvo, jos astioihin ja astianpesukoneeseen jää valkoisia kerrostumia.</i>																																	
12. Vesiliitännät	Vesiliitännät: Yksi/Sekoitettu	Valitse Yksi, jos astianpesukone on liitetty joko kylmään tai kuumaan veteen. Valitse Sekoitettu, jos astianpesukone on liitetty kylmään ja kuumaan veteen.																																	
13. Luo ohjelma	Omien pesuohjelmien (Ohjelma A, Ohjelma B ja Ohjelma C) laatiminen toiminnan erityistarpeiden mukaan.																																		
	<table border="1"> <tr> <td>HUOM!</td> </tr> <tr> <td>Jos koneeseen on asennettu automaattinen annostelujärjestelmä tai se on kytketty pois, tarkasta ohjelmista seuraavat asetukset: Huuhtelupaine, Esipesu 1, Esipesu 2.</td> </tr> </table>		HUOM!	Jos koneeseen on asennettu automaattinen annostelujärjestelmä tai se on kytketty pois, tarkasta ohjelmista seuraavat asetukset: Huuhtelupaine, Esipesu 1, Esipesu 2.																															
HUOM!																																			
Jos koneeseen on asennettu automaattinen annostelujärjestelmä tai se on kytketty pois, tarkasta ohjelmista seuraavat asetukset: Huuhtelupaine, Esipesu 1, Esipesu 2.																																			
-Luo ohjelma A	<i>Esiohjelmoitu: Esipesu 1: Pois, Esipesu 2: Pois, Esipesu: 45 °C, Pois: 5 Vars. pesun lämpöt., Vars. pesun aika: min., Huuhtelupaine 1: Normaali, Huuhtelupaine 2: Pois, Huuhtelupaine 3: Pois, Huuhtelu: 45 °C, Kylmä: 1 Vars. pesun lämpöt.</i>																																		
-Luo ohjelma B	<i>Esiohjelmoitu: Esipesu 1: Lämmin, Esipesu 2: Esipesu, Pois: 60 °C, Vars. pesun lämpöt.: 20 Vars. pesun aika, min.: Huuhtelupaine, Normaali 1: Lämmin, Normaali 2: Huuhtelu, Normaali 3: Esipesu, Lämmin: 65 °C, Huuhtelu: 5 Vars. pesun aika</i>																																		
-Luo ohjelma C	<i>Esiohjelmoitu: Esipesu 1: Kylmä, Esipesu 2: Esipesu, Lämmin: 70 °C, Vars. pesun lämpöt.: 45 Vars. pesun aika, min.: Huuhtelupaine, Normaali 1: Esipesu, Normaali 2: Kylmä, Normaali 3: Huuhtelu, Lämmin: 75 °C, Huuhtelu: 15 Vars. pesun aika</i>																																		
	1. Esipesu 1 ¹⁾	Pois/Kylmä/Lämmin (50 °C) <i>Valitse Esipesu vain, mikäli koneessa on automaattinen annostelujärjestelmä.</i>																																	
	2. Esipesu 2 ¹⁾	Pois/Kylmä/Lämmin (50 °C) <i>Valitse Esipesu vain, mikäli koneessa on automaattinen annostelujärjestelmä.</i>																																	
	3. Vars. pesun lämpöt.	Valitse varsinaisen pesun lämpötila (20 °C-70 °C).																																	
	4. Vars. pesun aika	Valitse varsinaisen pesun kesto aika (5-20 min.).																																	
	5. Huuhtelupaine	Korkea/Normaali <i>Valitse Korkea vain, mikäli koneessa on automaattinen annostelujärjestelmä.</i>																																	
	6. Huuhtelu 1	Pois/Kylmä/Lämmin (50 °C)																																	
	7. Huuhtelu 2	Pois/Kylmä/Lämmin (50 °C)																																	
	8. Huuhtelu 3	Pois/Kylmä/Lämmin (50 °C)																																	

Asetukset	Vaihtoehto	
	9. Loppuhuuh. lämpöt	Valitse loppuhuuhTELUN lämpötila (40 °C- 85 °C). <i>Käytetty maksimilämpötila voi olla hieman korkeampi (2 °C), sillä se varmistaa, että loppuhuuhTELUN lämpötila pysyy asetetussa lämpötilassa koko pitoajan.</i>
	10. Loppuhuuh. Pitoaika	Valitse loppuhuuhTELUUN valitun lämpötilan pitoaika (1-15 min.).
	-Tallenna Ohjelma	Vahvista asetukset painamalla painiketta Start/Stop.
14. Valitse ohjelmat	Pikapesu, Pikapesu yleis, Yleis, Yleis Plus, Teho, Viinilasi, Olutlasi, HuuhTELu, Tyhjennys, Ohjelma A, Ohjelma B, Ohjelma C	Valitse ohjelmat ohjelmapainikkeille 1, 2 ja 3.

¹⁾ Koneessa on oltava automaattinen annostelujärjestelmä ja Toimintovalikossa on oltava valinta Autom. annostelujärjest kohdassa Pesuaine:Päälle, muutoin ohjelman Esipesu 1 ja Esipesu 2 eivät ole käytössä.

Hoito ja puhdistus

⚠ VAROITUS!

Kiinteistön pääkatkaisijan on oltava suljettuna tai pistorasian jännitteetön asetustyön aikana!

Karkeasiivilä

Karkeasiivilään keräytyvät suurehkot ruuantähteet, jotka eivät sellaisenaan mahdu poistopumppuun. Tyhjennä karkeasiivilä tarvittaessa.

1. Nosta karkeasiivilä suoraan ylös.
2. Tyhjennä karkeasiivilä. Muista laittaa se takaisin paikalleen!

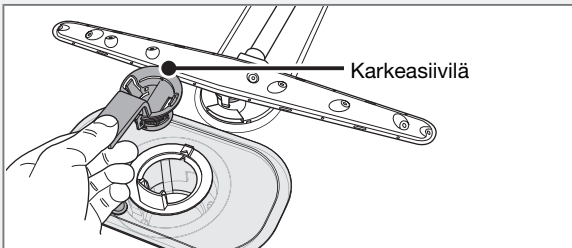

Hienosiivilä

Hienosuodattimeen keräytyvä aines huuhtoutuu automaattisesti pesun yhteydessä. Puhdista hienosuodatin tarvittaessa.

1. Kierrä kahvaa yksi kierros vastapäivään.

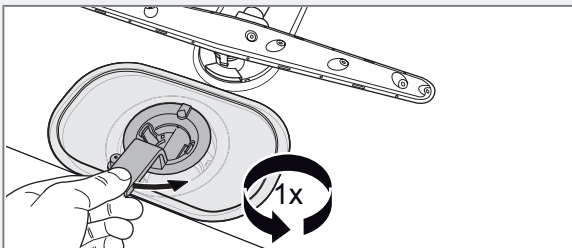

2. Nosta suodatin suoraan ylös kädensijan avulla. Irrota sen jälkeen karkeasuodatin hienosuodattimen puhdistusta varten.

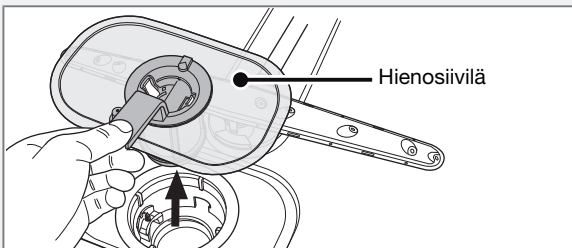

3. Tarkista, että pohjakaivon oikeassa reunassa oleva värillinen suojuus on paikoillaan.
4. Asenna päinvastaisessa järjestyksessä. Varmista, että siivilät ovat tiiviisti alustaa vasten.

5. Lukitse siivilä kiertämällä kahvaa kierros myötäpäivään. Kahvan pitää osoittaa luukkuun kohti.

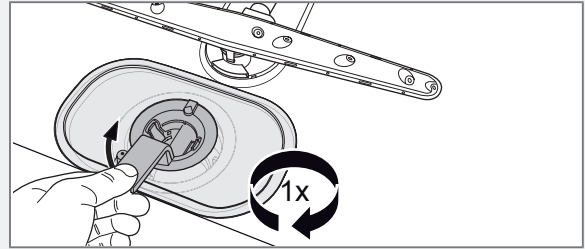

HUOM!

Jos siivilöitä ei ole asennettu oikein, se vaikuttaa pesutulokseen. Huomaa, että astianpesukonetta ei saa käyttää, jos siivilät eivät ole asennettuina!

Poistopumppu

Jos astianpesukoneeseen on jäänyt vettä ohjelman päätyttyä, syynä voi olla jokin vierasesine, joka tukkii poistopumpun. Pumppuun pääsee käsiksi koneen sisäpuolelta.

1. Katkaise astianpesukoneen virransaanti kiinteistön pääkatkaisijan avulla.
2. Irrota karkeasuodatin ja hienosuodatin.
3. Irrota pohjakaivon vasemmassa reunassa oleva pieni keltainen sovite painamalla salpaa nuolen suuntaan (katso kuva alla).

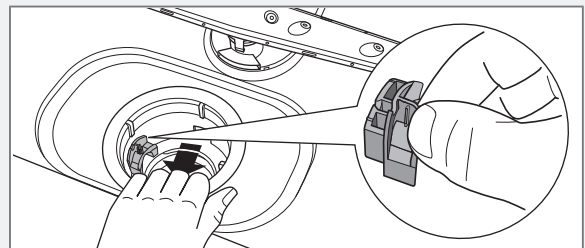

4. Työntämällä sormen aukkoon voit pyörittää pumppua ja poistaa mahdollisen tukoksen.

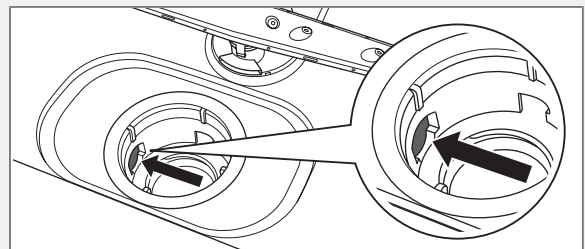

5. Kiinnitä sovite ja suodattimet takaisin paikoilleen.
6. Kytke virta kiinteistön pääkatkaisijasta. Ellei konetta voi kuitenkaan käynnistää ja siitä kuuluu suriseva ääni, ylitulvimissuoja on aktivoitunut.
 - Sulje vesihana.
 - Sammuta virta kiinteistön pääkatkaisijasta.
 - Soita huoltoon.

HUOM!

Muista asentaa sovite takaisin paikalleen.

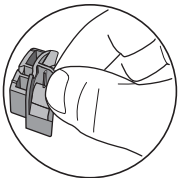

Suihkuvarret

Suihkuvarsien reiät ja laakeroinnit saattavat toisinaan tukkeutua. Poista tukos neulalla tai vastaavalla työkalulla. Suihkuvarsissa on reiät myös alapuolella.

Voit irrottaa suihkuvarret puhdistamisen helpottamiseksi. Muista laittaa ne myös takaisin.

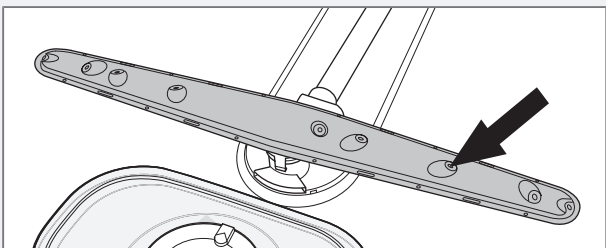

Alempi suihkuvarsi

- Irrota alempi suihkuvarsi nostamalla se suoraan ylös.

Ylempi suihkuvarsi

1. Vedä korinkannatin ulos.
2. Irrota suihkuvarsi ylemmästä korinkannattimesta kiertämällä suihkuvarren laakerointia kuvan mukaisesti.

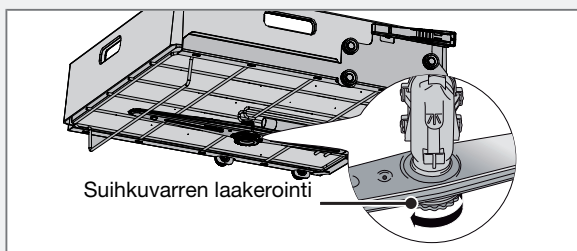

Koneen ulkopintojen puhdistus

Puhdista ulkopinnat ja ohjelmapaneeli miedolla puhdistusaineella. Älä käytä liuottimia, sillä ne voivat vahingoittaa konetta.

HUOM!

Älä kastele konetta vesisuihkulla.

Luukku

Käytä luukun reunan puhdistukseen vain kevyesti kostutettua pyyhettä, jossa voi olla vähän puhdistusainetta.

! VAROITUS!

Älä ruiskuta vettä tai puhdistusainetta suihkepullolla tai vastaavalla luukun lukon läheisyyteen. Muuten luukun lukkoon voi päästä vettä, joka voi joutua kosketuksiin sähköosien kanssa.

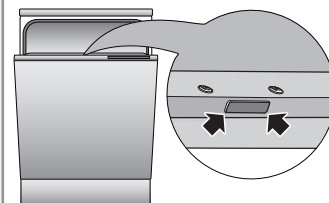

Kalkkikerrostumat

Koneen sisäpuoli on valmistettu ruostumattomasta teräksestä ja se puhdistuu normaalin käytön yhteydessä. Jos vesijohtoverkon vesi on kalkkipitoista (kovaa), koneeseen voi muodostua kalkkikerrostumia. Lisää tällöin pesuainelokeroon kaksi ruokalusikallista sitruunahappoa ja aja pesuohjelma (tyhjällä koneella). (Mahdollinen automaattinen annosteluohjelma on kytkettävä tällöin pois päältä, jotta sitruunahappopuhdistus toimisi.)

Ohjelmapaneeli

Pidä painikkeet puhtaina liasta ja rasvasta. Pyyhi ne kuivalla tai kostealla liinalla. Älä käytä puhdistusaineita – ne voivat naarmuttaa pinnan. Sammuta astianpesukoneen virta pääkatkaisijalla painikkeiden puhdistuksen ajaksi tahattomien painallusten välttämiseksi.

Vianetsintä

Luukun näyttö	Näytössä näkyvät virhetyypit	Toimenpide
F10	Ylitäyttö 1	Puhdista poistopumppu. Ks. luku Hoito ja puhdistus. Ellei vika korjaannu, soita huoltoon.
F11	Vedenpoistohäiriö	Ks. "Koneeseen jää vettä" alla olevasta taulukosta "Ongelmat". Ellei vika korjaannu, soita huoltoon.
F12	Vedenottohäiriö	Varmista, että vesihana on auki. Tarkasta, ettei tuloletkun ulompi suodatin ole tukkeutunut. Ellei vika korjaannu, soita huoltoon.
F40	Vuoto tuloventtiilissä	Sulje vesihana ja soita huoltoon.
F41	Lämpötilan säätövika 3	Tarkasta sulakkeet. Tarkista myös, että poistoletku on asennettu asennusohjeiden mukaisesti. Jos vika ei korjaannu, katkaise koneen virransaanti kiinteistön pääkatkaisijasta ja soita huoltoon.
F42	Termistorivika 1	Soita huoltoon.
F43	Paineanturivika 1	Soita huoltoon.
F47	Paineanturivika 2	Soita huoltoon.
F48	Termistorivika 2	Soita huoltoon.
F49	Lämpötilan säätövika 1	Soita huoltoon.
F50	Lämpötilan säätövika 2	Soita huoltoon.
F51	Lämpötilan säätövika 4	Tarkasta sulakkeet. Jos vika ei korjaannu, katkaise koneen virransaanti kiinteistön pääkatkaisijasta ja soita huoltoon.
F52	Vedenkorkeus vika	Tarkista, että tuloletkun ulompi suodatin ei ole tukkeutunut. Tarkista myös, että poistoletku on asennettu asennusohjeiden mukaisesti. Ellei vika korjaannu, soita huoltoon.
F53	Vedenkiertovika	Tarkista, että suodattimet eivät ole tukkeutuneet. Käynnistä astianpesukone uudelleen. Jos ongelma jatkuu, soita huoltoon.
F54	Ylitäyttö 2	Sulje vesihana ja soita huoltoon.
F55	Tiedonsiirtovirhe MCU	(MCU on lyhenne, joka tarkoittaa "Motor Control Unit"). Soita huoltoon.
F56	Vedenkiertovika	Soita huoltoon.
F57	Väärä versio MCU	(MCU on lyhenne, joka tarkoittaa "Motor Control Unit"). Soita huoltoon.
F58	Tiedonsiirtovirhe UIC	(UIC on lyhenne, joka tarkoittaa "User Interface Control"). Soita huoltoon.
F59	Väärä versio UIC	(UIC on lyhenne, joka tarkoittaa "User Interface Control"). Soita huoltoon.
F60	Tuntematon virhe	Soita huoltoon.

Poista virheilmoitus painamalla mitä tahansa painiketta.

Ongelma	Mahdollisia syitä	Toimenpide
Astiat jäävät likaisiksi.	Suihkuvarret eivät pyöri.	Nosta suihkuvarret pois ja puhdista. Tarkasta, etteivät astiat ole suihkuvarsien tiellä.
	Huuhteluvarsien reiät tai laakeroinnit ovat tukkeutuneet.	Puhdista suihkuvarret. Katso luku Hoito ja puhdistus.
	Pesuojelma ei ole tarpeeksi tehokas.	Valitse tehokkaampi ohjelma.
	Pesuaineen virheellinen annostelu.	Annostele veden kovuuden mukaan. Suuri ali- tai yliannostelu huonontaa pesutulosta.
	Pesuaine vanhaa. Pesuaine on tuoretavaraa.	Vältä suurpakkauksia.
	Kone täytetty väärin.	Älä peitä posliinia suurilla kulhoilla tai vastavilla. Vältä korkeiden lasien laittamista korien nurkkiin. Vältä suurien esineiden, esimerkiksi suurien lautasten ja patojen, sijoittamista niin, että ne estävät veden liikkumisen koneen sisältä kohti koneen luukkuja.
	Lasit ja kupit ovat kaatuneet pesun aikana.	Asettele astiat tukevasti.
	Siivilät on asennettu väärin.	Tarkasta, että siivilöiden kädensija on lukittu paikalleen. Kädensijan tulee osoittaa suoraan astianpesukoneesta ulospäin.
	Poistopumpun suojuus puuttuu.	Tarkista, että pohjakaivon oikeassa reunassa oleva värillinen suojuus on paikoillaan. Katso luku Hoito ja puhdistus.
Astioihin jää läikkiä tai kalvo.	Pehmentimestä vuotaa suolaa.	Tarkista, että suolasäiliön kansi on kunnolla kiinni. Muussa tapauksessa soita huoltoon.
	Vedenpehmentin asetettu väärin.	Ks. "Veden kovuus" luvussa Asetukset.
	Virheellinen huuhtelukirkasteen annostus.	Ks. luku Ennen ensimmäistä pesukertaa ja "Huuhtelukirkaste" luvussa Asetukset.
	Suolasäiliö tyhjä.	Lisää suolaa. Katso luku Ennen ensimmäistä pesukertaa.
	Kovan veden (kun veden kalkkipitoisuus on suuri) aiheuttamat kalkkikerrostumat.	Vaihda happamaan huuhtelukirkasteeseen. Ks. kohta Kalkkikerrostumat luvussa Hoito ja puhdistus.
	Liian korkea lämpötila ja/tai pesuaineen liikaannostus voi aiheuttaa nk. etsaantumista (kristalli)laseissa. Tätä ei valitettavasti voida korjata, ainoastaan ehkäistä!	Pese (kristalli)lasi matalassa lämpötilassa ja annostele pesuainetta varovasti. Ota yhteyttä pesuaineen valmistajaan.
Astioihin jää valkoinen/sininen tahmea kalvo.	Huuhtelukirkasteen annostus liian suuri.	Vähennä annostusta. Ks. luku Ennen ensimmäistä pesukertaa ja "Huuhtelukirkaste" luvussa Asetukset. Jos vesi on erittäin pehmeää, huuhtelukirkastetta voi laimentaa lisäämällä puolet vettä.
Läikkiä ruostumattomassa teräksessä tai hopeassa.	Tietyt ruoka-aineet kuten sinappi, majoneesi, sitruuna, etikka, suola ja salaatinkastikkeet voivat aiheuttaa läikkiä ruostumattomaan teräkseen, jos ne jäävät kiinni pitkäksi aikaa.	Huuhtelee tällaiset ruuantähteet, jos et käynnistä astianpesukonetta heti. Käytä mieluummin Huuhtelu-ohjelmaa.
	Ruostumaton teräs aiheuttaa aina läikkiä hopeaesineisiin, jos nämä materiaalit joutuvat kosketuksiin pesun aikana. Myös alumiini voi aiheuttaa läikkiä muihin astioihin.	Ruostumattomasta teräksestä valmistetut ja hopeiset esineet eivät saa koskettaa pesun aikana.
Läikkiä, jotka eivät lähde pesussa.	Huulipuna ja tee voivat aiheuttaa tahroja, joita on vaikea pestä pois.	Vaihda pesuaineeseen, jossa on valkaisuainetta.

Ongelma	Mahdollisia syitä	Toimenpide
Astianpesukoneeseen jää pesuainevaahtoa.	Toimintovalikon asetukset eivät ole oikein.	Tarkasta, että asetus Huuhtelupaine kohdassa Autom. annostelujärjest on tehty oikein. Tarkasta, että asetus Huuhtelupaine kohdissa Ohjelma A, Ohjelma B ja Ohjelma C on tehty oikein.
Pesun aikana kuuluu epänormaalia ääntä.	Toimintovalikon asetukset eivät ole oikein.	Tarkasta, että asetus Huuhtelupaine kohdassa Autom. annostelujärjest on tehty oikein. Tarkasta, että asetus Huuhtelupaine kohdissa Ohjelma A, Ohjelma B ja Ohjelma C on tehty oikein.
Pesun aikana kuuluu kolinaa.	Astiat on sijoitettu väärin tai suihkuvarret eivät pyöri.	Varmista, että astiat on sijoitettu tukevasti. Tarkasta suihkuvarsia pyörittämällä, että ne pyörivät vapaasti.
Astianpesukone ei käynnisty.	Painiketta Start/Stop on painettu liian lyhyen aikaa.	Paina Start/Stop-painiketta kunnes näytössä näkyy "Ohjelma käynnistynyt". Tämä ilmaisee, että astianpesukone voidaan käynnistää.
	Luukku ei ole suljettu kunnolla.	Tarkasta.
	Sulake on palanut.	Tarkasta.
	Kiinteistön pääkatkaisija on sammutettu.	Tarkasta.
	Vesihana on kiinni.	Tarkasta.
	Ylitulviminen/vuoto.	Tarkasta.
	Koneesta kuuluu suriseva ääni (poistopumppu), joka ei lakkaa, kun virta katkaistaan päävirtakytkimestä.	Sulje vesihana. Katkaise virta kiinteistön pääkatkaisijasta ja soita sen jälkeen huoltoon.
1 minuutti näkyy näytössä.	Ohjelma kestää arvioitua kauemmin.	Ei toimenpiteitä, ohjelman seuraavalla käyttökerralla näytetään korjattu aika.
	Regeneraatio pehmentimessä, mikä pidentää ohjelma-aikaa.	
Koneeseen jää vettä.	Siivilät ovat tukossa.	Puhdista karkeasuodatin ja hienosuodatin.
	Siivilät on asennettu väärin.	Tarkasta, että siivilöiden kädensija on lukittu paikalleen. Kädensijan tulee osoittaa suoraan astianpesukoneesta ulospäin.
	Poistopumpussa roskia.	Puhdista poistopumppu. Katso luku Hoito ja puhdistus.
	Poistopumpun suojus puuttuu.	Tarkista, että pohjakaivon oikeassa reunassa oleva värillinen suojus on paikoillaan. Katso luku Hoito ja puhdistus.
	Taitos poistoletkussa.	Varmista, ettei poistoletkussa ole taitoksia eikä se tee jyrkkiä kulmia.
	Tukos poistoletkussa.	Irrota poistoletku astianpesupöydän vesilukosta. Tarkasta, ettei letkuun ole tarttunut roskia. Onko kartiomainen liitosputki katkaistu niin, että sen halkaisija on vähintään 14 mm?
Koneessa paha haju.	Koneen pesutilassa tai siivilöissä on likaa.	Puhdista tiskiharjalla ja vähän vaahtoavalla pesuaineella.
	Alhaisen lämpötilan ohjelma on valittu pitkään ajan.	Pese normaallilämpöisellä ohjelmalla suunnitelleen kerran kuukaudessa.
Astiat eivät kuivu riittävän kuivaksi	Kone ei ole kokonaan täytetty.	Täytä kone täyteen.
	Huuhtelukirkaste on lopussa tai säädetty annostus on liian pieni.	Täytä huuhtelukirkastetta tai lisää sen annostusta. Ks. luku Ennen ensimmäistä pesukertaa ja "Huuhtelukirkaste" luvussa Asetukset.
		Valitse ohjelma, jonka loppuhuuhtelun lämpötila on korkeampi.
		Avaa luukku kokonaan ohjelman päätyttyä.

Ongelma	Mahdollisia syitä	Toimenpide
Luukkua ei voi sulkea.	Korit eivät ole oikeassa asennossa.	Tarkasta, että muoviset astiakorit ovat korinkannattimien sisäpuolella ja oikealla korkeudella.
		Tarkasta, etteivät astiat estä korinkannattimien ja korien työntämistä paikoilleen.
Hipaisupainikkeet eivät reagoi.	Olet painanut painiketta liian nopeasti luukun avaamisen jälkeen.	Odota hetki ja yritä uudelleen.
	Painikkeet likaisia.	Pyyhi ne kuivalla tai kostealla liinalla.
	Luukku ei ole riittävän auki.	Aktivoi paneeli avaamalla luukku.



Tekniset tiedot

Tekniset tiedot

Tavaramerkki: ASKO

Korkeus: 847-902 mm

Leveys: 600 mm

Syvyys: 596 mm

Paino: 67 kg¹⁾

Vedenpaine: 0,03–1,0 MPa

0,3–10 kp/cm²

3-100 N/cm²

Sähköliitäntä: Katso arvokilpi

Liitäntäteho: Katso arvokilpi

Äänitaso: 51 dB(A) re 1 pW

¹⁾ Paino voi vaihdella teknisten varusteiden mukaan.

Asennus

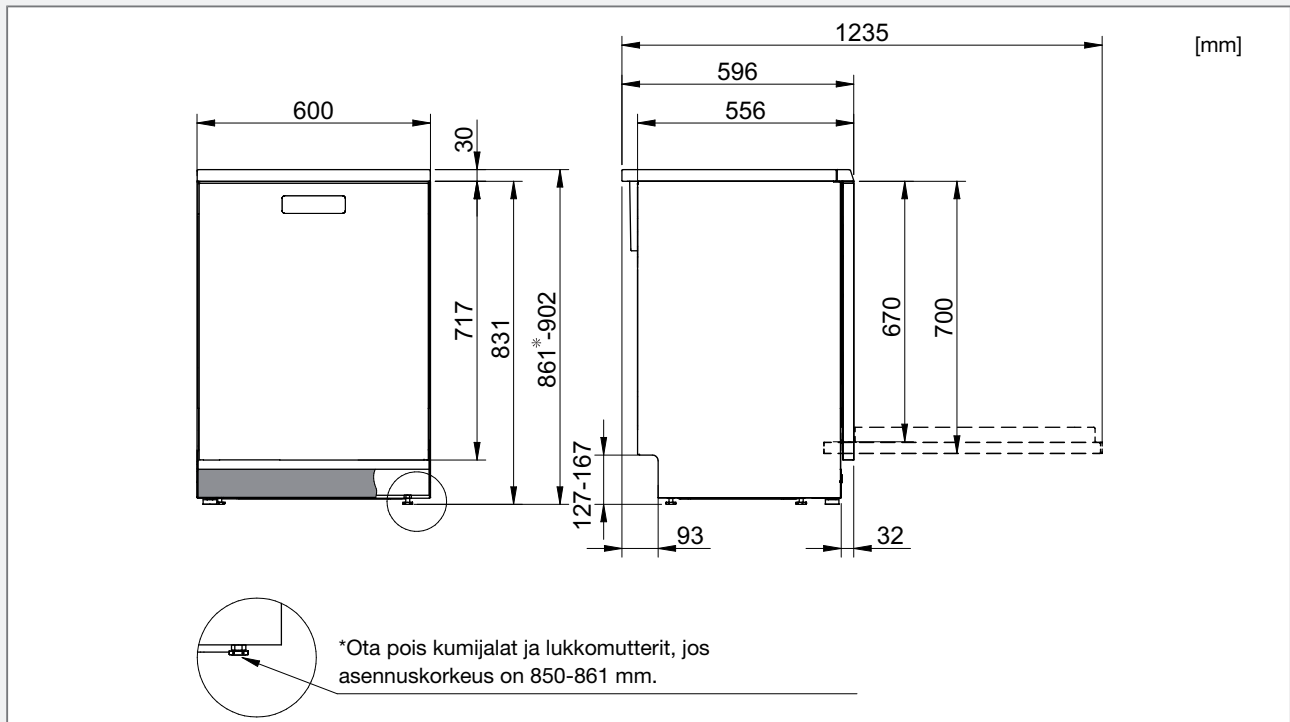

Turvallisuusohjeet

- Sähkö-, vesi- ja viemäriliitäntä on jätettävä ammattitaitoisen asentajan tehtäväksi.
- Noudata aina vesi-, viemäri- ja sähköasennuksia koskevia määräyksiä.
- Ole varovainen asennuksen yhteydessä! Käytä suojakäsineitä! Älä yritä asentaa konetta yksin!
- Aseta vuotosuojus lattialle pesukoneen alle mahdollisten vesivahinkojen ehkäisemiseksi.
- Ennen kuin kiinnität astianpesukoneen, koekäytä se Huuhtelu-ohjelmalla. Tarkasta että astianpesukone ottaa vettä ja poistaa sen. Tarkasta myös, ettei mikään liitäntä vuoda.

! VAROITUS!

Sulje vedentulo asennuksen ajaksi!

! VAROITUS!

Kiinteistön pääkatkaisijan on oltava suljettuna tai pistorasian jännitteetön asetustyön aikana!

Luukun kuljetussuojus

Muista poistaa luukun kuljetussuojus, kun purat astianpesukonetta pakkauksesta.

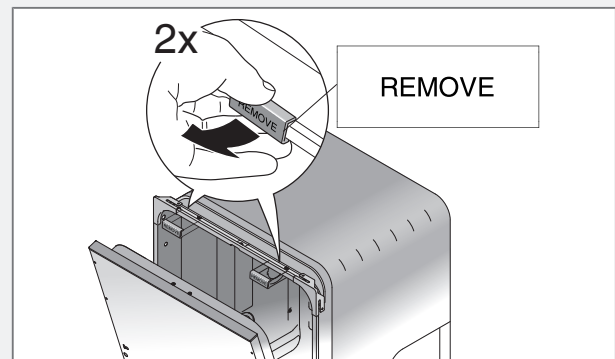

Astianpesukoneen asennusvaihtoehdoja

Pesukone on tarkoitettu asennettavaksi vapaasti sijoitettavaksi, mutta sen voi asentaa työtason alle. Kun asennat astianpesukoneen kiinteästi kalusteisiin, varmista, että työtason alapinnan ja astianpesukoneen yläpinnan väliin sekä astianpesukoneen taakse jää 10 mm ilmarako.

Johtojen/kaapeleiden läpivientiaukon kooksi riittää 38 mm. Jos koneeseen liitetään myös automaattinen annostelujärjestelmä, läpivientiaukon koon tulee olla 50 mm. Varmista, että reikien reunat ovat sileät eivätkä vahingoita tulo- ja poistoletkuja tai sähköjohtoa.

Astianpesukonetta ympäröivien materiaalien tulee olla ammattikäyttöön tarkoitettuja, jotta ne kestäisivät kuuman vesihöyryn vaikutukset.

Säädä korkeus ja työnnä astianpesukone paikalleen

Vapaasti sijoitus

1. Varmista, että alusta on tukeva. Säädä astianpesukoneen korkeus neljällä jalalla niin, että kone on vaakasuorassa. Astianpesukone saa olla enintään 5 mm kallellaan.
2. Lukitse teräsjalat muttereilla.

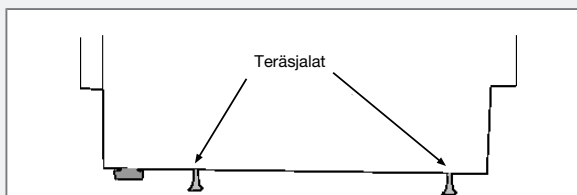

3. Sen jälkeen kun teräsjalat on säädetty, ruuvaa molemmat kumijalat tiiviisti lattiaa vasten. Kumijalat toimivat nyt kaatumisesteinä.

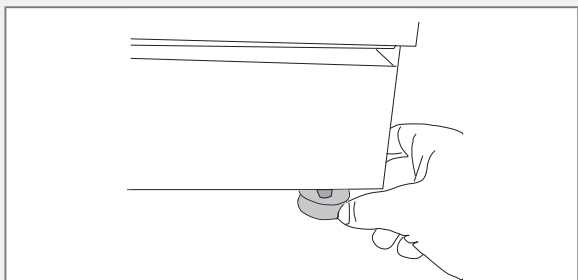

Kalusteisiin asennettu

1. Aloita mittaamalla etäisyys lattiasta työtason alareunaan.
2. Mittaa etäisyys lattiasta koneen yläreunaan.
3. Säädä kaikkien jalkojen korkeus kiertämällä niitä joko myötäpäivään, jolloin korkeus kasvaa, tai vastapäivään, jolloin korkeus vähenee.

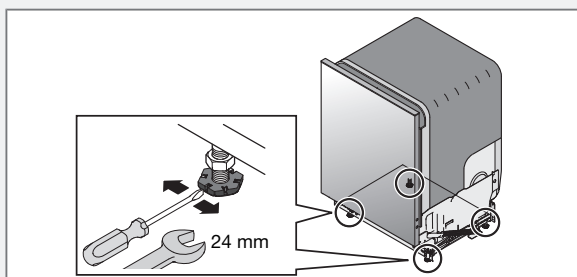

4. Varmista, että työtason alapinnan ja astianpesukoneen yläpinnan väliin sekä astianpesukoneen taakse jää 10 mm ilmarako.
5. Kiristä takimmaisten jalkojen lukitusmutterit (-mutteri).
6. Työnnä kone paikalleen.
 - Vedä poistoletkusta ja liitäntäputkesta, kun työnnät konetta paikalleen. Jos koneessa on myös automaattinen annostelujärjestelmä, vedä myös siihen kuuluvista letkuista ja kaapelista.
 - Tarkasta, ettei letkuun jää taitoksia tai jyrkkiä mutkia, ja ettei mikään voi vahingoittaa letkuja.

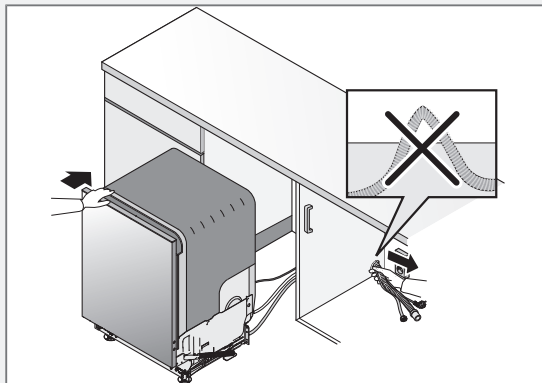

7. Hienosäädä etujalkojen korkeus (koneen kallistus saa olla enintään 5 mm) ja kiristä lukkomutterit.
8. Sen jälkeen kun teräsjalat on säädetty, ruuvaa molemmat kumijalat tiiviisti lattiaa vasten. Kumijalat toimivat nyt kaatumisesteinä.

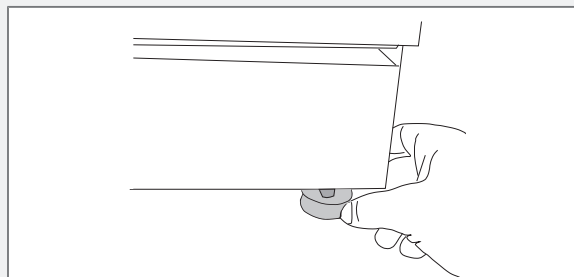

Asenna höyrysulku

Asenna höyrynsuojakalvo (sisältyy toimitukseen) painikkeiden päälle työtason alle. Höyrynsuojakalvon tehtävä on varmistaa painikkeiden optimaalinen toiminta ja suojata työtasoa kosteudelta.

HUOM!

Höyrynsuojakalvon kiinnityspinnan pitää olla puhtas ja kuiva.

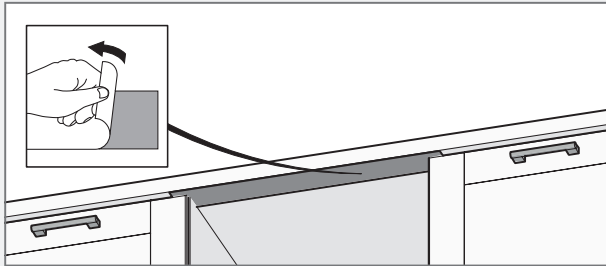

Viemäriliitântä

Astianpesukoneen pumppu voi poistaa vettä enimmillään 20 l minuutissa, joten viemärin on oltava sen mukaan mitoitettu.

Poistoletku vedetään astianpesupöydän vesilukon liittimeen, ks. kuva 1. Huomaa, että letku on kiinnitettävä astianpesupöydän alareunan korkeudelle – muuten pesualtaasta tuleva vesi voi valua astianpesukoneeseen. Poistoletku painetaan astianpesupöydän vesilukon kartiomaiseen liitântäputkeen. Kartiomainen putki on katkaistava niin, että sen sisähalkaisija on vähintään 14 mm. Katso vaihtoehtoiset liitântät kuvista 2 ja 3.

Poistoletkua saa jatkaa enintään 3 m (poistoletkun kokonaispituus ei saa ylittää 4,5 m). Mahdollisten jatkoletkien ja jatkoputkien sisähalkaisijan tulee olla vähintään 14 mm. Mieluiten poistoletku kuitenkin korvataan uudella letkulla, jossa ei ole liitoksia.

Poistoletkun mikään osa ei saa olla yli 950 mm korkeudella koneen pohjasta. Letkua ei saa vetää suoraan lattiakaivoon tai vastaavaan. Jos näin tehdään, letku voi toimia lappona, joka imee veden koneesta.

Letkun suun pitää olla vähintään 350 mm korkeammalla kuin koneen pohja.

Varmista, ettei poistoletkuun tule taitoksia.

HUOM!

Letku on kiinnitettävä astianpesupöydän alareunan korkeudelle.

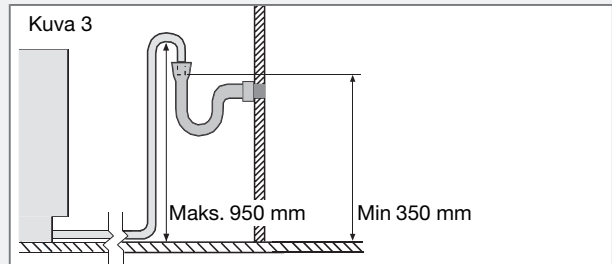
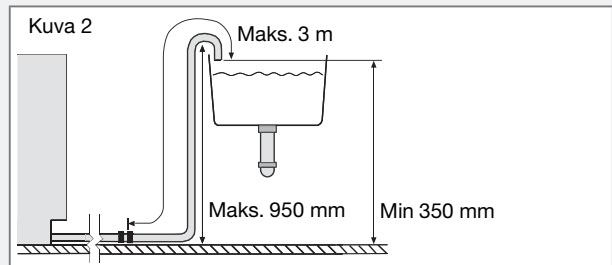
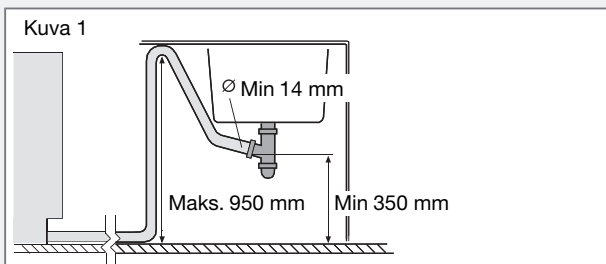

Vesiliitântä

Astianpesukoneen voi liittää kuumaan (maks. 70 °C) ja/tai kylmään veteen. Astianpesukone säätää toimintansa automaattisesti vesiliitântän mukaan parhaan pesutuloksen varmistamiseksi. Jotta laadukkaaseen pesutulokseen päästäisiin mahdollisimman lyhyessä ajassa, kone kannattaa liittää kuumaan veteen.

Vedenpaineen on oltava välillä 0,03–1,0 MPa. Jotta laadukkaaseen pesutulokseen päästäisiin mahdollisimman lyhyessä ajassa, vedenpaineen tulee olla vähintään 0,3 MPa.

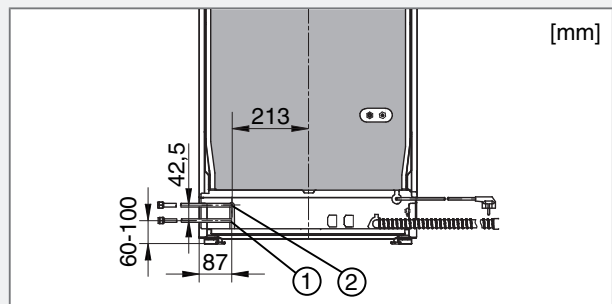

1. Kuuma- tai kylmävesiliitântä (Vesiliitântät: Yksi).
2. Kylmävesiliitântä, kun koneeseen yhdistetään sekä kuuma että kylmä vesi (Vesiliitântät: Sekoitettu). Liitântä on suljettava tulpalla, kun sitä ei käytetä.

Asennus tulee teettää valtuutetulla asentajalla.

Tuloletkussa on oltava sulkuhana. Sulkuhana pitää sijoittaa helposti käsillä olevaan paikkaan, jotta veden tulon voi katkaista, jos astianpesukonetta pitää siirtää.

Käytä vain koneen mukana toimitettuja tuloletkuja. Älä käytä vanhoja tai muita irrallisia letkuja.

Kun asennus on valmis, avaa sulkuhana ja anna vedenpaineen tasaantua hetken aikaa, jotta nähdään, että kaikki liitântät ovat tiiviitä.

Sähköliitântä

Sähköliitântän tiedot löytyvät arvokilvestä. Niiden on vastattava sähköverkon tietoja.

Asentamiseen liittyvän sähkökytkennän saa tehdä vain valmistajan hyväksymä huoltoteknikko tai joku muu vastaavan ammattitaidon omaava henkilö.

Astianpesukone on kytkettävä vikavirtakytkimeen voimassa olevien turvallisuusmääräysten mukaisesti.

Kiinteistön pääkatkaisijan on oltava moninapainen ja se on sijoitettava asennustilan ulkopuolelle niin, että sitä voi käyttää helposti astianpesukoneen asennuksen jälkeen. Kytkennässä ei saa käyttää haaroituspistorasiaa, jatkojohtoa eikä ajastinta.

▼ Koneita asennettaessa on tehtävä potentiaalintasaus tarpeen mukaan. Koneen takana on potentiaalintasaja, joka kytketään jousialuslevyn tai rengaskaapelikengän avulla.

Valmistaja suosittelee, että kone kytketään toimituskokoonpanosaan. Mikäli sähköjohto vaihdetaan, kytkennässä on käytettävä koneen mukana toimitettuja päätekappaleita vastaavia osia. Ks. koneen mukana toimitettu uudelleenkytkentäkaavio. Jos sähköjohto vaihdetaan 1-vaihejohtoon, liitännässä on käytettävä johtotyyppiä ja -kokoa H05V5V2-F 3x1,0 mm².

Sähköjohdon vaihtamisen sekä koneen turvallisuuteen ja suorituskykyyn liittyviä korjauksia ja kunnossapitotehtäviä saa tehdä vain valmistajan hyväksymä huoltoteknikko tai joku muu vastaavan ammattitaidon omaava henkilö.

HUOM!

Valmistaja ei vastaa vahingoista, joiden syynä on puutteellinen tai virheellinen sähköasennus.

Automaattisen annostelujärjestelmän kytkeminen

Astianpesukone voidaan liittää automaattiseen annostelujärjestelmään, joka lisää koneeseen ammattikäyttöön tarkoitettua astianpesuainetta ja huuhtelukirkasteita. Järjestelmä yksinkertaistaa päivittäistä pesua ja vähentää aineiden yliannostusvaaraa.

Automaattisen annostelujärjestelmän saa kytkeä vain järjestelmän toimittaja tai joku muu vastaavan ammattitaidon omaava henkilö.

Liitä annostelujärjestelmä astianpesukoneen taakse. Asenna aina suojukset ja tulpat takaisin, mikäli annostelujärjestelmä poistetaan käytöstä.

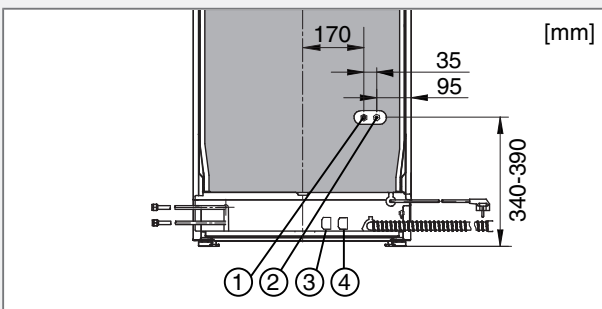

1. Astianpesuaineen liitäntä (letkun läpimitta 6 mm). Ota tulppa pois ja liitä letku.
2. Huuhtelukirkasteen liitäntä (letkun läpimitta 4 mm). Ota tulppa pois ja liitä letku.
3. Liitä astianpesuaineen impulssikaapeli (230 V).
4. Liitä huuhtelukirkasteen impulssikaapeli (230 V).

Automaattisen annostelujärjestelmän käyttöönotto ja ilman poistaminen järjestelmästä on kuvattu luvussa Asetukset sivulla 9.

! VAROITUS!

Vaara: Korkeajännitteisiä osia! Mukana toimitetut suojusten on oltava paikoillaan astianpesukoneen automaattisen annostelujärjestelmän kaapeliiliitännöissä/kaapeleissa asennuksen aikana sekä silloin, jos annostelujärjestelmä on kytketty pois käytöstä. Suojukset estävät kosketuksen korkeajännitteisiin osiin ja suojaavat kaapelia vedeltä ja lialta.

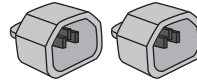

! VAROITUS!

Huomioi ammattikäyttöön tarkoitettuihin astianpesuaineisiin ja huuhtelukirkasteisiin liittyvät vaarat. Niiden käsittelyn aikana on käytettävä suojakäsineitä ja suojalaseja.

Noudata tavarantoimittajan antamia ohjeita astianpesuaineiden ja huuhtelukirkasteiden käsittelystä ja säilytyksestä.

Pesuaineen ja huuhtelu- ja kirkasteaineen laimennus

Oikeaa laimennusta varten pesuaineen ja huuhtelu- ja kirkasteaineen annostus on laskettava koneessa olevan vesimäärän mukaan.

Vesimäärä koneessa:

- 3,5 litra pesuaineen annostuksessa
- 3,5 litra huuhtelu- ja kirkasteaineen annostuksessa

Huolto

Lue kappale Vianetsintä ennen kuin otat yhteyttä huoltoon. Kirjoita muistiin astianpesukoneen sisäpuolella oikealla olevassa tyyppikilvessä olevat tiedot. Merkitse muistiin tuotenumero (1) ja sarjainumero (2).



A diagram of a rectangular label with rounded corners. On the right side, there are two horizontal bars representing input fields. The top bar is labeled 'ART. NO.' and the bottom bar is labeled 'SERIAL NO.'. A vertical line labeled '1' points to the top bar, and another vertical line labeled '2' points to the bottom bar.

Ohjelmataulukko

Ohjelma	Esipesu lämpötila ¹⁾	Pääpesu lämpötila	Huuhtelu lämpötila	Loppuhuuhdtelu lämpötila	Kulutustiedot ²⁾				
					Kylmä vesi ³⁾		Kuumaa vesi ⁴⁾		Vedenkulutus (litra)
					Pesuaika ⁵⁾ (n. hh:mm)	Energia (n. kWh)	Pesuaika ⁵⁾ (n. hh:mm)	Energia (n. kWh)	
Pikapesu		60 °C		82 °C	0:10	1,2	0:05	0,8	8
Pikapesu yleis		60 °C	70 °C	82 °C	0:20	1,3	0:15	0,8	12
Yleis		60 °C	70 °C	85 °C	0:20	1,4	0:15	0,9	12
Yleis Plus	60 °C	60 °C	70 °C	85 °C	0:25	1,5	0:20	0,9	15
Teho	40 °C	65 °C	65 °C / 70 °C	85 °C	1:00	2,0	1:00	1,2	18
Viinilasi		55 °C	50 °C	50 °C	0:15	0,8	0:15	0,3	12
Oluttasi		55 °C	--- °C	--- °C	0:15	0,5	0:10	0,3	12
Huuhtelu		--- °C			0:02	0,01	0:02	0,01	5
Tyhjennys					0:02	0,01	0:02	0,01	0

1) Koneessa on oltava automaattinen pesuaineenannostelujärjestelmä, jotta esipesun ja varsinaisen pesun sisältävä ohjelma toimisi optimaalisesti (muussa tapauksessa ohjelman esipesuvaihe otetaan pois käytöstä).

2) Kulutustiedot vaihtelevat jonkin verran riippuen tuloveden lämpötilasta, huonelämpötilasta, astoiden määrästä, valituista lisätoiminnoista jne.

3) Liitäntä n. 15 °C-asteiselle kylmälle vedelle.

4) Liitäntä n. 65 °C-asteiselle kuumalle vedelle.

5) Lyhyiden ohjelmien pesuaikaa voidaan pidentää enimmillään 10 minuutilla, kun astianpesukoneen vedenpehmittimen regeneroidaan.

Pikaopas ASKO DWCF5936

1.

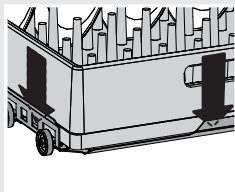

Sijoita astiakorit korinkannattimiin

Tarkasta, että muoviset astiakorit asettuvat korinkannattimien reunojen sisäpuolelle.

2.

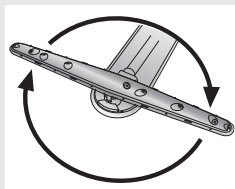

Varmista, että suihkuvarret pääsevät pyörimään vapaasti

3.



Tarkasta/annostele astianpesuaine ja huuhtelukirkaste

Tarkasta/Annostele astianpesuaine ja huuhtelukirkaste hyvän pesu- ja kuivaustuloksen varmistamiseksi.

4.



Tarkasta/annostele suola

Lisää suolaa hyvän pesu- ja kuivaustuloksen varmistamiseksi.

✱ Suolan täyttötarpeen merkki

5.

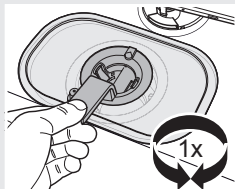

Tarkasta/Puhdista suodatin

Tyhjennä karkeasuodatin ja puhdista hienosuodatin tarvittaessa.

Lukitse siivilä kiertämällä kahvaa kierros myötäpäivään. Kahvan pitää osoittaa luukkua kohti.

6.

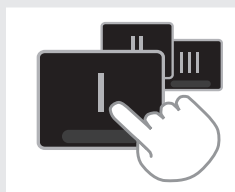
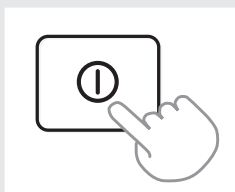

ASKO

